

Manuel d'installation

PLASITOR®

AVEC POTEAUX PROFESSIONNELS RONDS



LE CONCEPT BETAFENCE

SYSTEME DE RENFORCEMENT

1. POSE DES POTEAUX PROFESSIONNELS RONDS

Le Plasitor est tendu à l'aide de baguettes de tension, de fil de ligature, de tendeurs et fixé sur les poteaux professionnels ronds.

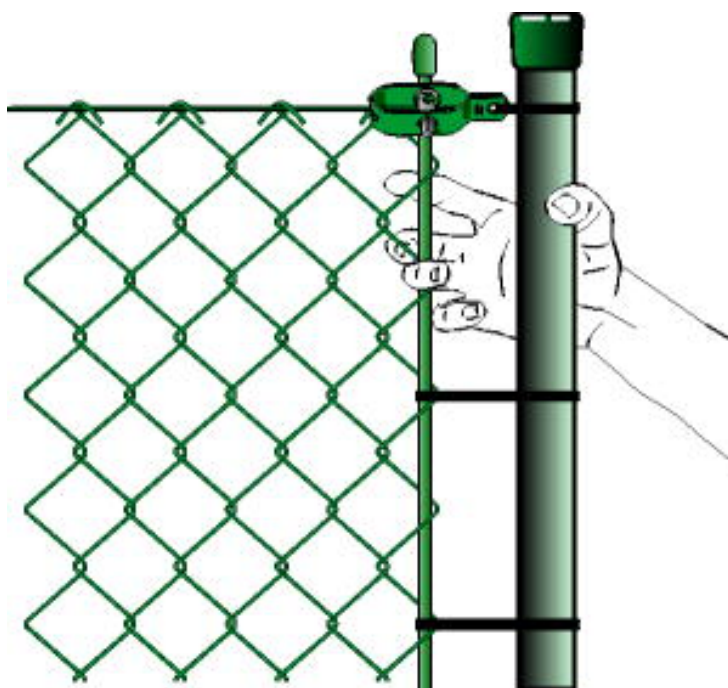

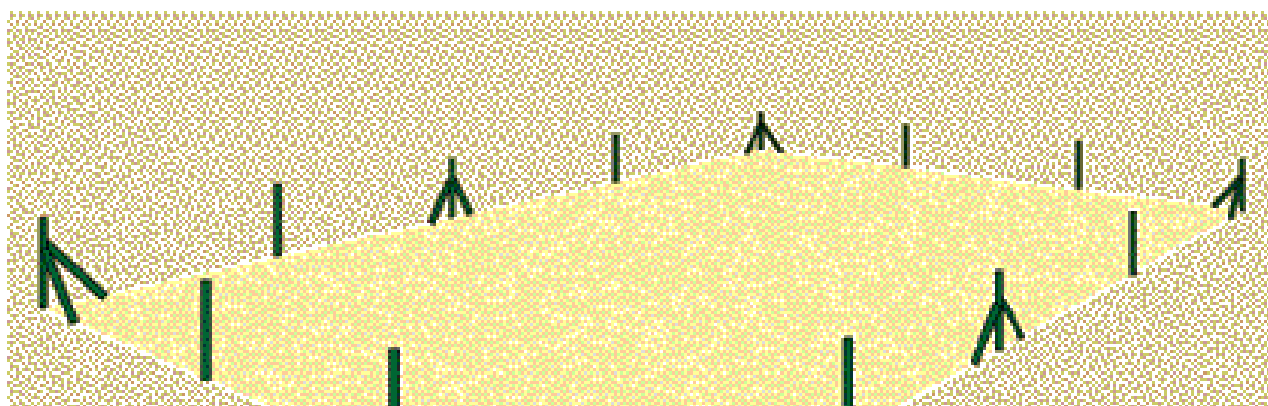

Poteaux de tension

Tous les poteaux sont à bétonner dans le sol.

Les poteaux de tension sont utilisés:

- au début et à la fin de la clôture
- à chaque coin
- à chaque changement de direction
- tous les 50 m en ligne droite

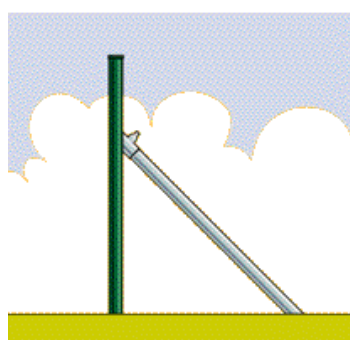

Jambes de force

Il est nécessaire de placer des jambes de force:

- contre les poteaux au début et à la fin de la clôture

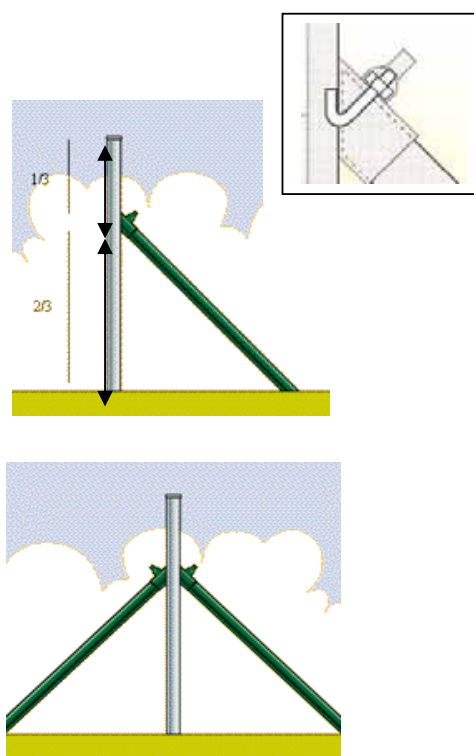

Poteaux intermédiaires

Ils sont placés à des intervalles de 2.5 à 3 m.

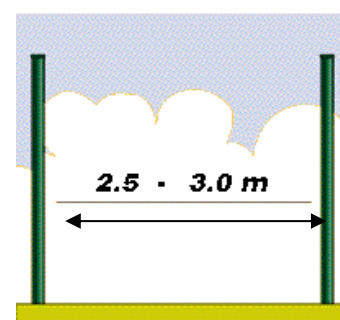

2. POSE DES FILS DE TENSION

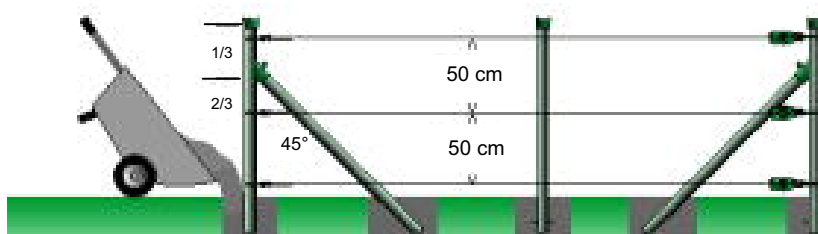

- Tout d'abord, tendre un fil de tension en haut et en bas. Ensuite, tendre un fil au milieu, à distance égale des deux premiers.
- Au poteau de départ, attacher solidement le fil de tension avec un bon noeud. (A)
- Au poteau final, renforcer avec un double fil de ligature ou utiliser un tendeur(B).
- Les fils de tension doivent être progressivement tendus de bas en haut, c.à d., commencer avec le tendeur le plus bas du poteau final. Répéter l'opération jusqu'à atteindre une tension satisfaisante sur tous les fils de tension.
- Placer le fil de tension supérieur dans les guides-fil des poteaux intermédiaires.
- Enfoncer le crampon dans le guide-fil pour une fixation définitive (C)
- Fixer les fils de tension inférieurs aux poteaux intermédiaires à l'aide d'un double fil de ligature.

(A) +(B)

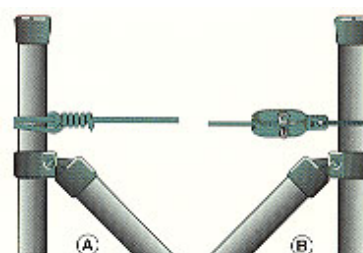

(C)

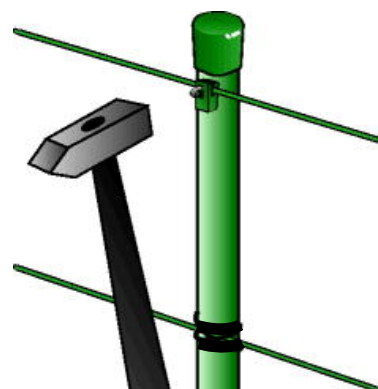

3. INSTALLATION DU PLASITOR

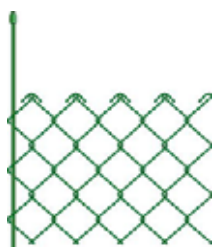

(D)

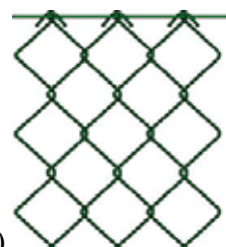

(E)

- Faire passer une baguette de tension dans la première rangée de mailles verticales (D).
- Suspendre le grillage au fil de tension supérieur par les extrémités repliées du grillage. (E)

- Au début du grillage, fixer la baguette de tension au poteau avec du fil de ligature (F).

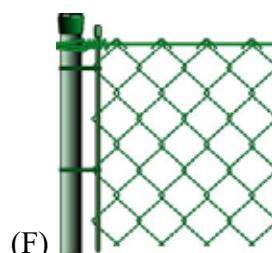

(F)

- Le grillage doit être tendu manuellement sur toute la longueur, poteau par poteau. Tendre manuellement au maximum (G).
- Les mailles restantes à la fin du grillage peuvent être éliminées en décrochant et en enlevant les fils verticaux par le haut.

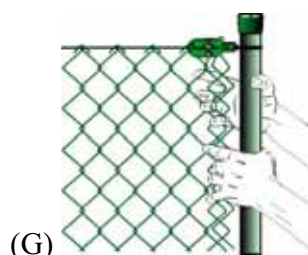

(G)

- Dans la dernière rangée de mailles, placer une baguette de tension qui doit être tirée manuellement vers le poteau final (H). La baguette de tension doit être fixée au poteau final avec du fil de ligature.

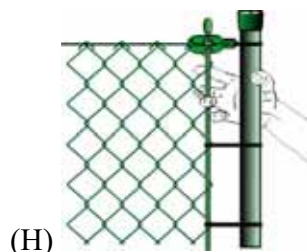

(H)

- Sur toute la longueur et à intervalles réguliers, le grillage doit être fixé aux fils de tension à l'aide de fil de ligature(I)

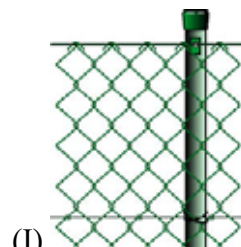

(I)

Réalisation des coins

- Tirer le grillage autour du poteau. Le grillage sera tendu par les fils de tension.

4. JONCTION DE 2 ROULEAUX PLASITOR

Pour chaque rouleau Plasitor, un fil de jonction est prévu dans chaque emballage. Ce fil de jonction sert à joindre le rouleau Plasitor suivant avec le premier rouleau Plasitor.

5. APPLICATIONS SPECIFIQUES :

PLASITOR + LISSE TUBULAIRE

Remarque :

Si utilisé avec des plantes grimpantes, les distances entre les poteaux et le diamètre des poteaux doivent être adaptés à la situation.



Tête support de lisse



Pièce de jonction pour lisse



Embouts de lisse (=capuchon charnière Ø 42 mm + collier (selon Ø du poteau d'angle) + boulon et écrou & pignon)



Bavolet droit : diam. 48 & 60 mm



Bavolet incliné : diam. 48 & 60 mm



FIXATION POTEAU ROND OU BEKACLIP AVEC ACCESSOIRES



Poteau de début ou de fin + embout de lisse
 (= capuchon charnière Ø 42 mm,
 +collier = Ø du poteau d'angle -> à déterminer +
 boulon)
 + lisse tubulaire



Poteau intermédiaire + tête support de lisse (Ø
 48 ou 60 mm) + lisse tubulaire.

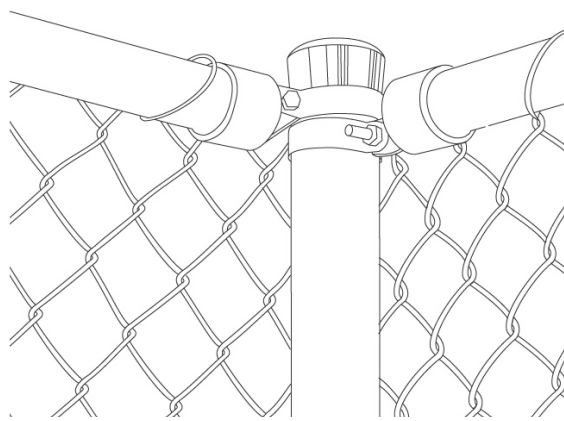

Poteau d'angle + 2 embouts de lisse (inversé) + lisse
 tubulaire

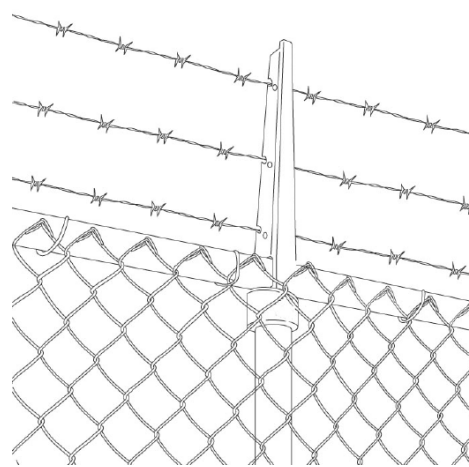

Poteau intermédiaire + bavolet droit (Ø 48 ou
 60 mm en alu ou plast. vert) + lisse tubulaire

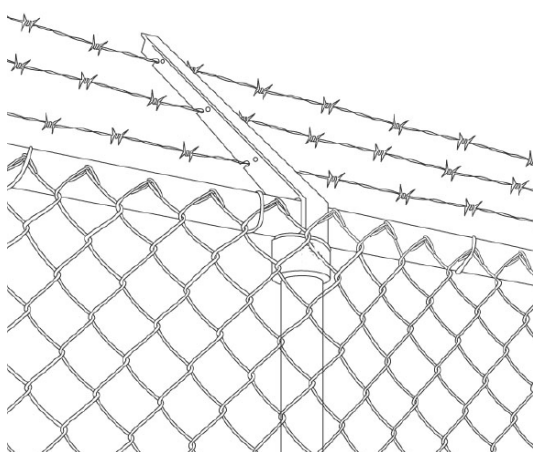

Poteau intermédiaire + bavolet incliné (Ø 48 ou 60 mm en alu ou plast. vert) + lisse tubulaire

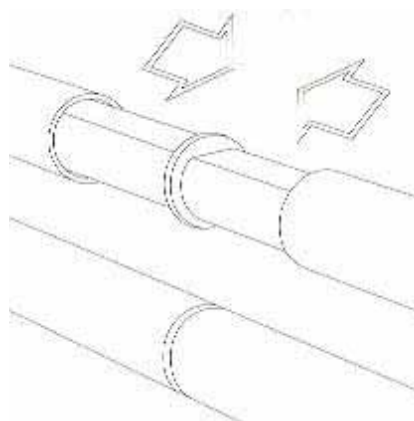

Pièce de jonction en aluminium pour lisse tubulaire (15 cm).

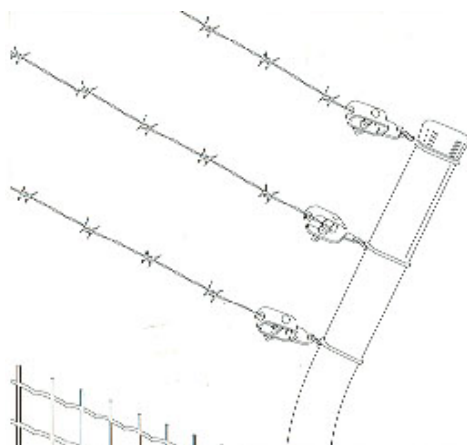

Poteau professionnel rond avec bavolet incliné (en 1 pièce).

*Tous les accessoires
conviennent également
aux poteaux Bekaclip.*

Betefence NV

Sales Benelux

Deerlijkstraat 58 A

B-8550 Zwevegem

Belgium

BE : Tel. : +32 56 73 46 46

BE : Fax.: + 32 56 73 45 45

NL : Tel. : 0800 022 76 98

NL : Fax : 0800 022 77 45

Info.benelux@betafence.com

www.betafence.com